

TABELLE DI TAGLIO PER TORCE CP 70C e CP 162C CUTTING CHARTS FOR CP 70C and CP 162C TORCHES

Schneidtabellen
Tableaux de découpe
Tablas de corte
Tabelas de corte
Eikkaustaulukoiden

Skæring tabeller
Snijtabel
Skårtabellerna
Πίνακες κοπής

Corrente di taglio Cutting current	Spessore Thickness	Tensione d'arco (qualità) Arc voltage (quality)	Velocità di taglio Cutting speed		Altezza di lavoro Cutting height	Altezza di sfondamento Pierce height	Ritardo di sfondamento Pierce delay	Solco di taglio (qualità) Kerf width (quality)
			Qualità Quality	Produzione Production				
(A)	(mm)	(V)	(m/min)	(m/min)	(mm)	(mm)	(s)	(mm)
70	4	120	4,60	5,50	2,0	4,0	0,4	1,1
70	5	125	3,00	3,50	2,0	4,0	0,5	1,2
70	6	127	2,00	2,35	2,0	4,0	0,6	1,3
70	8	128	1,40	1,65	2,0	4,0	0,7	1,5
70	10	130	1,00	1,23	2,0	4,0	0,9	1,7
70	12	134	0,70	0,90	2,0	5,0	1,1	1,8
70	15	139	0,40	0,49	2,0	5,0	1,3	2,0
70	20	148	0,25	0,25	2,0	partenza dal bordo (edge start)	1,5	2,3
70	25	158	0,15	0,15	2,0	partenza dal bordo (edge start)	1,7	2,4
70	30	168	0,10	0,10	2,0	partenza dal bordo (edge start)	1,9	2,6
70	35	178	0,05	0,05	2,0	partenza dal bordo (edge start)	2,1	3,1

Corrente di taglio Cutting current	Spessore Thickness	Tensione d'arco (qualità) Arc voltage (quality)	Velocità di taglio Cutting speed		Altezza di lavoro Cutting height	Altezza di sfondamento Pierce height	Ritardo di sfondamento Pierce delay	Solco di taglio (qualità) Kerf width (quality)
			Qualità Quality	Produzione Production				
(A)	(mm)	(V)	(m/min)	(m/min)	(mm)	(mm)	(s)	(mm)
70	4	120	4,60	5,50	2,0	4,0	0,4	1,1
70	5	125	3,00	3,50	2,0	4,0	0,5	1,2
70	6	127	2,00	2,35	2,0	4,0	0,6	1,3
70	8	128	1,40	1,65	2,0	4,0	0,7	1,5
70	10	130	1,00	1,23	2,0	4,0	0,9	1,7
70	12	134	0,70	0,90	2,0	5,0	1,1	1,8
70	15	139	0,40	0,49	2,0	5,0	1,3	2,0
70	20	148	0,25	0,25	2,0	partenza dal bordo (edge start)	1,5	2,3
70	25	158	0,15	0,15	2,0	partenza dal bordo (edge start)	1,7	2,4
70	30	168	0,10	0,10	2,0	partenza dal bordo (edge start)	1,9	2,6
70	35	178	0,05	0,05	2,0	partenza dal bordo (edge start)	2,1	3,1

- IT** L'USO DI CONSUMABILI NON ORIGINALI CEBORA FA AUTOMATICAMENTE DECADERE OGNI GARANZIA E/O RESPONSABILITÀ SU GENERATORI E TORCE PER IL TAGLIO AL PLASMA.
- EN** THE USE OF NON-GENUINE CEBORA CONSUMABLES AUTOMATICALLY VOIDS ANY WARRANTY AND/OR RESPONSIBILITY ON PLASMA CUTTING POWER SOURCES AND TORCHES
- DE** DIE GARANTIE UND/ODER HAFTUNG FÜR DIE STROMQUELLEN UND BRENNER ZUM PLASMASCHNEIDEN VERFÄLLT AUTOMATISCH, WENN ANDERE ALS DIE ORIGINAL-VERBRAUCHSTEILE VON CEBORA VERWENDET WERDEN.
- FR** L'UTILISATION DE CONSOMMABLES NON ORIGINAUX CEBORA REND AUTOMATIQUEMENT CADUQUE TOUTE GARANTIE ET/OU RESPONSABILITÉ CONCERNANT LES GÉNÉRATEURS ET LES TORCHES POUR LE DÉCOUPAGE PLASMA
- ES** EL USO DE CONSUMIBLES NO ORIGINALES CEBORA DETERMINA AUTOMÁTICAMENTE LA INVALIDACIÓN DE TODA GARANTÍA Y/O RESPONSABILIDAD RESPECTO DE GENERADORES Y ANTORCHAS PARA EL CORTE POR PLASMA.
- PT** O USO DE CONSUMÍVEIS NÃO ORIGINAIS CEBORA ANULA AUTOMATICAMENTE QUALQUER GARANTIA E/OU RESPONSABILIDADE DO FABRICANTE NOS GERADORES E SEMAÇARICOS DE CORTE COM PLASMA.
- FI** EI-ALKUPERÄISTEN KULUTUSOSIEN KÄYTÖN SEURAUKSENA CEBORA MITÄTÖI AUTOMAATTISESTI KAIKKI TAKUUT JA/TAIVAPAUTUU KAIKESTAVASTUUSTAVIRTALÄHTEIDEN JA PLASMALEIKKAUSPOLTINTEN OSALTA.
- DA** BRUG AF FORBRUGSMATERIALER, SOM IKKE ER FREMSTILLET AF CEBORA, MEDFØRER AUTOMATISK BORTFALD AF ENHVER FORM FOR GARANTI OG/ELLER ANSVAR VEDRØRENDE STRØMKILDER OG SVEJSESLANGER TIL PLASMASKÆRING.
- NL** DOOR HET GEBRUIK VAN CONSUMPTIEMATERIAAL DAT NIET DOOR CEBORA GELEVERD WORDT, VERVALT AUTOMATISCH ELKE GARANTIE EN/OF AANSPRAKELIJKHEID VOOR GENERATOREN EN PLASMA SNIJTOORTSEN.
- SV** VID ANVÄNDNING AV FÖRBRUKNINGSDELAR SOM INTE ÄR CEBORA ORIGINAL DELAR BORTFALLER GARANTIN AUTOMATISKT OCH/ELLER TILLVERKAREN AVSÄGER SIG ALLTANSVAR FÖR GENERATORER OCH SLANGPAKET FÖR PLASMASKÄRNING.
- PL** UŻYCIE CZĘŚCI EKSPLOATACYJNYCH INNYCH NIŻ ORYGINALNE DOSTARCZANE PRZEZ CEBORA UNIEWAŻNIA GWARANCJĘ ORAZ ZNOSI ODPOWIEDZIALNOŚĆ PRODUCENTA ZA AGREGATY PLAZMOWE ORAZ PALNIKI DO CIĘCIA PLAZMOWEGO.
- EL** Η ΧΡΗΣΗ ΜΗ ΑΥΘΕΝΤΙΚΩΝ ΑΝΑΛΩΣΙΜΩΝ CEBORA ΑΚΥΡΩΝΕΙ ΑΥΤΟΜΑΤΑ ΤΗΝ ΟΠΟΙΑΔΗΠΟΤΕ ΠΑΡΕΧΟΜΕΝΗ ΕΓΓΥΗΣΗ Η/ΚΑΙ ΕΥΘΥΝΗ ΕΠΙ ΤΩΝ ΓΕΝΗΤΡΙΩΝ ΚΑΙ ΤΩΝ ΦΑΚΩΝ ΚΟΠΗΣ ΜΕ ΠΛΑΣΜΑ.



INDICE - SUMMARY

QUALITÀ DEL TAGLIO - (<i>CUT QUALITY</i>)	4
MATERIALI USATI PER I TEST DI LABORATORIO-(<i>MATERIALS USED IN LABORATORY TESTING</i>).....	4
TORCIA CP70C: LISTA DEI CONSUMABILI PER TAGLIO E SCRICCATURA (<i>CP70C TORCH: LIST OF CONSUMABLES FOR CUTTING AND GOUGING</i>)	5
AIR 45 A	
ACCIAIO DOLCE - <i>MILD STEEL</i>	6
ACCIAIO INOSSIDABILE - <i>STAINLESS STEEL</i>	6
ALLUMINIO - <i>ALUMINIUM</i>	6
AIR 50 A (solo per/only for art. 326)	
ACCIAIO DOLCE - <i>MILD STEEL</i>	7
ACCIAIO INOSSIDABILE - <i>STAINLESS STEEL</i>	7
ALLUMINIO - <i>ALUMINIUM</i>	7
AIR 70 A	
ACCIAIO DOLCE - <i>MILD STEEL</i>	8
ACCIAIO INOSSIDABILE - <i>STAINLESS STEEL</i>	8
ALLUMINIO - <i>ALUMINIUM</i>	8
TORCIA CP162C: LISTA DEI CONSUMABILI PER TAGLIO E SCRICCATURA (<i>CP162C TORCH: LIST OF CONSUMABLES FOR CUTTING AND GOUGING</i>)	9
AIR 25 A	
ACCIAIO DOLCE - <i>MILD STEEL</i>	10
ACCIAIO INOSSIDABILE - <i>STAINLESS STEEL</i>	10
ALLUMINIO - <i>ALUMINIUM</i>	10
AIR 40 A	
ACCIAIO DOLCE - <i>MILD STEEL</i>	11
ACCIAIO INOSSIDABILE - <i>STAINLESS STEEL</i>	11
ALLUMINIO - <i>ALUMINIUM</i>	11
AIR 70 A	
ACCIAIO DOLCE - <i>MILD STEEL</i>	12
ACCIAIO INOSSIDABILE - <i>STAINLESS STEEL</i>	12
ALLUMINIO - <i>ALUMINIUM</i> – AIR	12
AIR 110 A	
ACCIAIO DOLCE - <i>MILD STEEL</i>	13
ACCIAIO INOSSIDABILE - <i>STAINLESS STEEL</i>	14
ALLUMINIO - <i>ALUMINIUM</i> – AIR – 110 A	14
AIR 130 A	
ACCIAIO DOLCE - <i>MILD STEEL</i>	15
ACCIAIO INOSSIDABILE - <i>STAINLESS STEEL</i>	16
ALLUMINIO - <i>ALUMINIUM</i>	16

QUALITA' DEL TAGLIO

Diversi sono i parametri e le combinazioni di essi che influenzano la qualità del taglio: nel presente manuale sono indicate le regolazioni ottimali per il taglio di un determinato materiale. Tuttavia, a causa delle inevitabili differenze dovute all'installazione su diversi pantografi e alla variazione delle caratteristiche dei materiali tagliati, i parametri ottimali possono richiedere variazioni rispetto a quelli indicati nelle presenti tabelle di taglio.

Nota: i dati presenti nelle tabelle di taglio sono ottenuti nei laboratori CEBORA S.p.A con consumabili nuovi.

I punti seguenti possono aiutare l'utilizzatore ad apportare le variazioni necessarie all'ottenimento di un taglio di buona qualità.

Come mostrato nelle presenti tabelle di taglio, per ogni spessore di un determinato materiale si possono utilizzare diverse correnti di taglio.

Se prevalgono esigenze di produttività, impostare la massima corrente permessa e la velocità indicata nella colonna Velocità di taglio *Produzione*.

Se prevalgono esigenze di qualità, impostare, come punto di partenza, la velocità indicata nella colonna Velocità di taglio *Qualità*.

Prima di effettuare qualsiasi regolazione, verificare che:

- la torcia sia perpendicolare al piano di taglio.
- elettrodo, ugello e protezione ugello non siano eccessivamente usurati e che la loro combinazione sia rispondente al lavoro scelto.
- la direzione di taglio, in funzione della figura da ottenere, sia corretta. Ricordare che il lato migliore di un taglio è sempre quello destro rispetto alla direzione di moto della torcia (il diffusore plasma usato ha i fori in senso orario).

Nel caso si debbano tagliare alti spessori, particolare attenzione deve essere posta durante la fase di sfondamento: in particolare, cercare di togliere l'accumulo di materiale fuso attorno al foro di inizio taglio, in modo da evitare fenomeni di doppio arco quando la torcia ripassa per il punto di partenza. Inoltre, tenere sempre pulita la protezione ugello da eventuali scorie di metallo fuso che vi hanno aderito.

MATERIALI USATI PER I TEST DI LABORATORIO

I materiali usati per tutti i test di laboratorio di CEBORA S.p.A. e ai quali sono riferite le presenti tabelle di taglio, sono i seguenti:

acciaio dolce: EN 10025-2 - S275JR+AR
acciaio inossidabile: EN 1.4301/1.4307 - AISI 304/304L
alluminio: EN 573-3 - Al Si1MgMn

Nel caso di tagli su lamiere di diverso tipo rispetto alle suddette, potrebbero rendersi necessarie delle correzioni ai parametri di taglio. Nel caso, contattare il servizio di assistenza di CEBORA S.p.A. per ulteriori informazioni.

CUTTING QUALITY

There are several parameters and combinations of them that affect the quality of the cut: this manual shows the optimal settings for cutting a particular material.

However, due to the installation differences as well as pantographs and the variation of the characteristics of the cutting materials, the optimal parameters may require changes with respect to those indicated in the present cutting tables.

Note: data sheet listed in the cutting chart tables were obtained in CEBORA S.p.A laboratories testing with new consumables. The following points may help the user to make the changes necessary to obtain a good cutting quality.

As shown in these cutting tables, for each thickness of a particular material can be used different currents cutting.

If prevailing productivity needs, set the maximum allowable current and the speed in the column Cutting speed *Production*.

If prevailing quality requirements, set as a starting point, the speed shown in Cutting speed *Quality* column.

Before making any adjustments, verify that:

- the torch is perpendicular to the cutting plane.
- electrode, nozzle and nozzle protection are not worn out and that their combination is responsive to the chosen work.
- the cutting direction, in function of the shape to be obtained, is correct. Remind that the best side of a cut is always the right with one respect to the torch motion direction (the plasma used has diffuser holes in a clockwise direction).

If you need to cut high thicknesses, particular attention should be given during the step of lead-out: in particular, when trying to remove the accumulation of molten material around the cutting start hole, so as to avoid double arc phenomena when the torch comes by again to the starting point. Moreover, keep the nozzle protection always clean from molten slag which stuck.

MATERIAL USED IN LABORATORY TESTING

The materials used for all CEBORA S.p.A. laboratory tests and to which are referred the present cutting charts, are the following:

mild steel: EN 10025-2 - S275JR+AR
stainless steel: EN 1.4301/1.4307 - AISI 304/304L
aluminium: EN 573-3 - Al Si1MgMn

In case of cuts on sheet metals of different types than the above ones, it could be necessary to adjust the cutting parameters. If so, contact the CEBORA S.p.A. technical service for more information.

CP 70C MAR
ACCESSORI E PARTI DI CONSUMO PER TAGLIO MANUALE
ACCESSORIES AND CONSUMABLES FOR MANUAL CUTTING

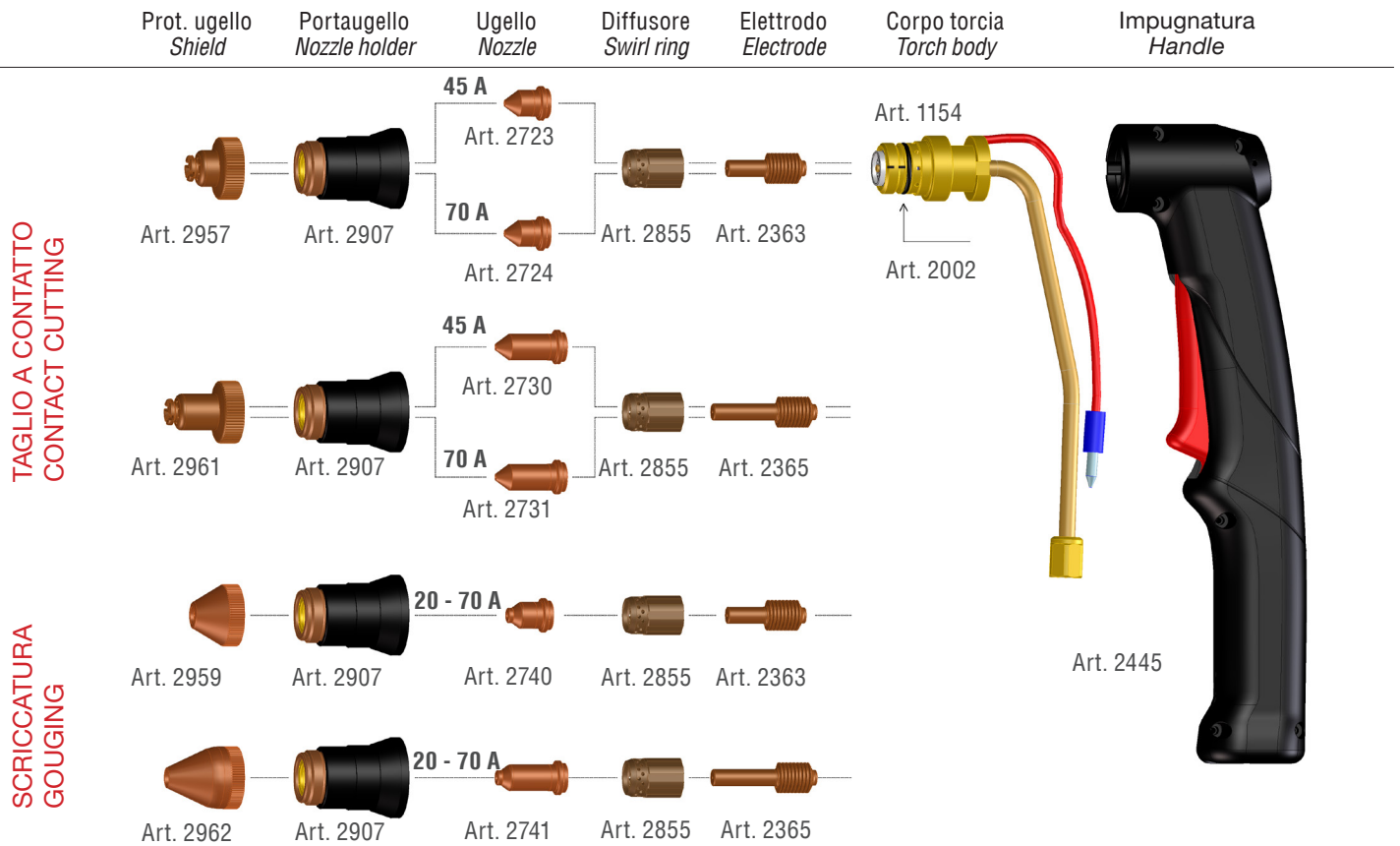

Capacità di scricatura (*gouging capacity*) = 4.0 kg/h @ 50 A, 5.8 kg/h @ 70 A

CP 70C DAR
ACCESSORI E PARTI DI CONSUMO PER TAGLIO AUTOMATICO
ACCESSORIES AND CONSUMABLES FOR AUTOMATED CUTTING

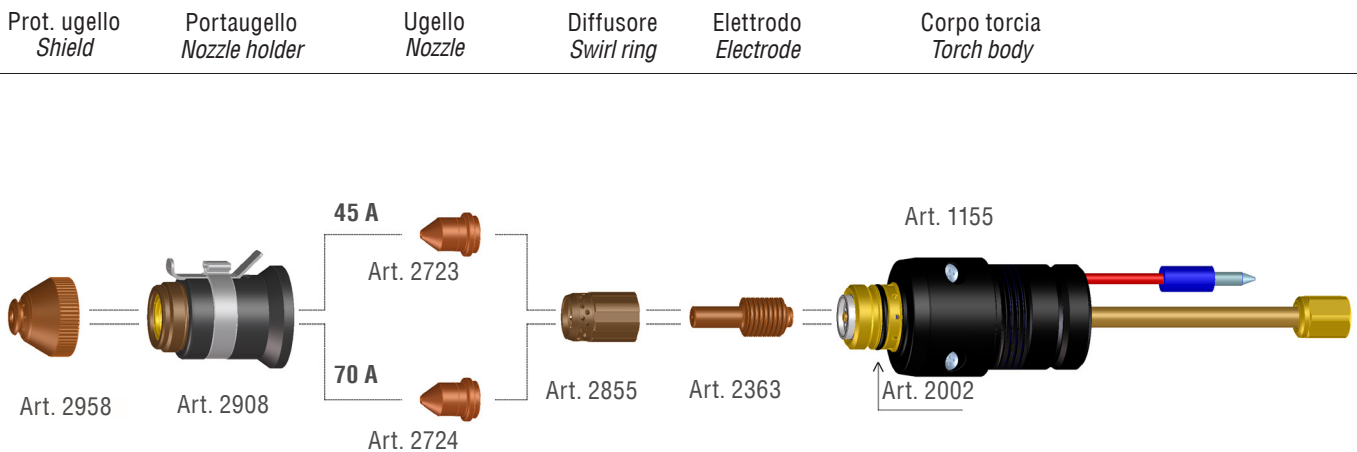

CP 70C - 45 A

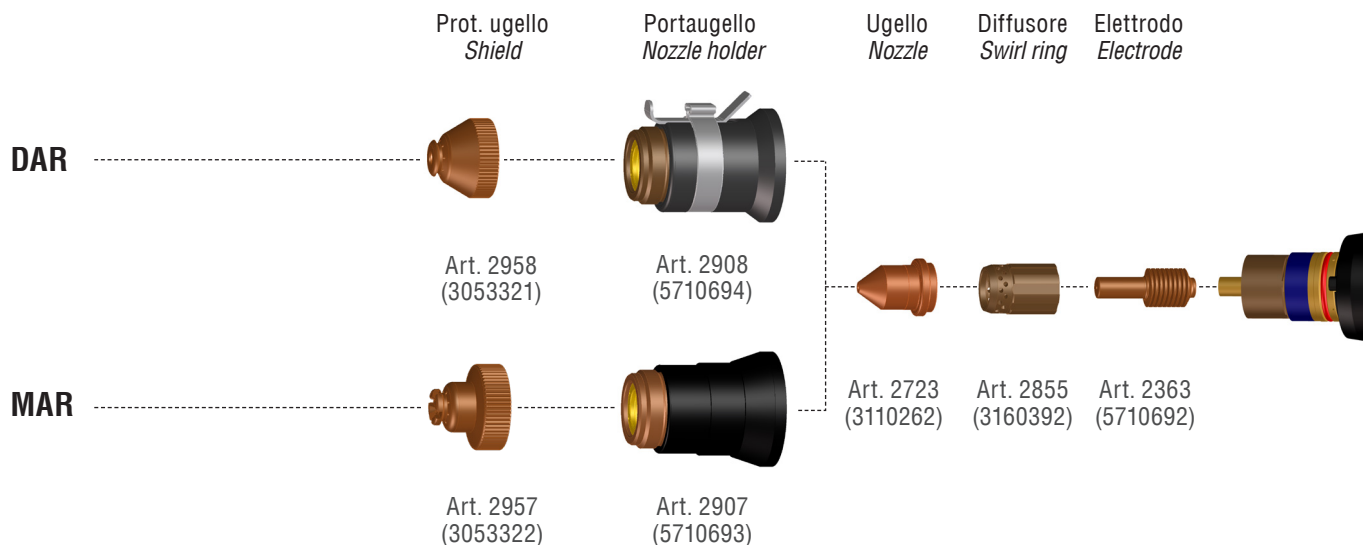

ACCIAIO DOLCE - MILD STEEL

Corrente di taglio <i>Cutting current</i>	Spessore <i>Thickness</i>	Tensione d'arco (qualità) <i>Arc voltage (quality)</i>	Velocità di taglio <i>Cutting speed</i>		Altezza di lavoro <i>Cutting height</i>	Altezza di sfondamento <i>Pierce height</i>	Ritardo di sfondamento <i>Pierce delay</i>	Solco di taglio (qualità) <i>Kerf width (quality)</i>
			Qualità <i>Quality</i>	Produzione <i>Production</i>				
(A)	(mm)	(V)	(m/min)		(mm)	(mm)	(s)	(mm)
45	1	114	9,50	10,25	2,0	3,0	0,1	0,7
45	2	117	7,10	8,05	2,0	3,0	0,2	0,8
45	3	117	4,30	5,30	2,0	3,0	0,3	1,0
45	4	120	2,70	3,45	2,0	4,0	0,4	1,2
45	5	122	1,80	2,35	2,0	4,0	0,6	1,3
45	6	123	1,50	1,90	2,0	4,0	0,7	1,4
45	8	126	1,05	1,33	2,0	4,0	0,8	1,6
45	10	129	0,75	0,98	2,0	4,0	0,9	1,7
45	12	132	0,50	0,70	2,0	partenza dal bordo (edge start)		1,8
45	15	135	0,32	0,46	2,0			2,0
45	20	141	0,20	0,25	2,0			2,2
45	25	146	0,09	0,10	2,0			2,4

ACCIAIO INOSSIDABILE - STAINLESS STEEL

45	1	122	8,10	8,80	2,0	3,0	0,1	1,0
45	2	125	4,40	4,80	2,0	3,0	0,2	1,2
45	3	127	2,50	2,85	2,0	3,0	0,3	1,4
45	4	130	1,60	1,85	2,0	4,0	0,4	1,5
45	5	133	1,00	1,30	2,0	4,0	0,6	1,6
45	6	136	0,68	0,94	2,0	4,0	0,7	1,7

ALLUMINIO - ALUMINIUM

45	1	122	8,50	9,25	2,0	3,0	0,2	1,1
45	2	125	5,10	5,95	2,0	3,0	0,3	1,2
45	3	128	3,00	3,85	2,0	4,0	0,4	1,5
45	4	130	2,00	2,70	2,0	4,0	0,5	1,7
45	5	132	1,30	1,85	2,0	4,0	0,5	1,8
45	6	134	0,90	1,20	2,0	5,0	0,5	1,8

CP 70C - 50 A (solo per/only for art. 326)

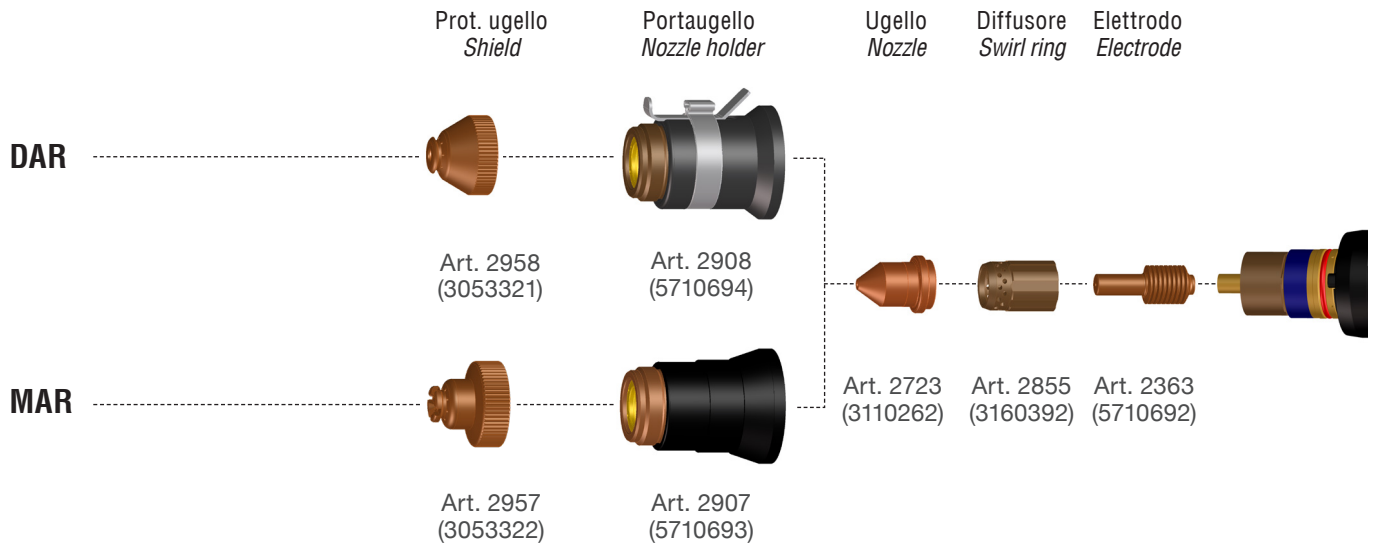

ACCIAIO DOLCE - MILD STEEL

Corrente di taglio Cutting current	Spessore Thickness	Tensione d'arco (qualità) Arc voltage (quality)	Velocità di taglio Cutting speed		Altezza di lavoro Cutting height	Altezza di sfondamento Pierce height	Ritardo di sfondamento Pierce delay	Solco di taglio (qualità) Kerf width (quality)
			Qualità Quality	Produzione Production				
(A)	(mm)	(V)	(m/min)		(mm)	(mm)	(s)	(mm)
50	1	105	9,60	10,40	2,0	3,0	0,1	0,7
50	2	107	7,30	8,20	2,0	3,0	0,2	0,9
50	3	108	5,10	6,05	2,0	3,0	0,3	1,1
50	4	115	3,05	3,53	2,0	4,0	0,4	1,2
50	5	111	2,35	2,68	2,0	4,0	0,6	1,3
50	6	116	1,90	2,18	2,0	4,0	0,7	1,5
50	8	113	1,42	1,51	2,0	4,0	0,8	1,6
50	10	119	0,98	1,12	2,0	4,0	0,9	1,8
50	12	130	0,60	0,76	2,0	4,0	1,1	2,0
50	15	133	0,40	0,51	2,0	partenza dal bordo (edge start)		2,1
50	20	139	0,26	0,31	2,0			2,2
50	25	142	0,13	0,18	2,0			2,6

ACCIAIO INOSSIDABILE - STAINLESS STEEL

50	1	102	8,40	9,20	2,0	3,0	0,1	1,1
50	2	108	6,20	7,60	2,0	3,0	0,2	1,3
50	3	111	3,50	4,50	2,0	3,0	0,3	1,4
50	4	113	2,08	2,74	2,0	4,0	0,4	1,6
50	6	118	1,13	1,52	2,0	4,0	0,7	1,8
50	8	122	0,85	1,08	2,0	4,0	1,0	1,9
50	10	123	0,60	0,73	2,0	4,0	1,2	2,0
50	12	124	0,40	0,50	2,0	partenza dal bordo (edge start)		2,2
50	15	125	0,25	0,35	2,0			2,4
50	20	132	0,18	0,26	2,0			2,6

ALLUMINIO - ALUMINIUM

50	1	101	9,80	10,40	2,0	3,0	0,2	1,1
50	2	106	8,00	9,00	2,0	3,0	0,3	1,3
50	3	108	5,20	5,85	2,0	4,0	0,4	1,5
50	4	110	3,90	4,25	2,0	4,0	0,5	1,8
50	6	113	2,10	2,45	2,0	5,0	0,5	2,0
50	8	123	1,37	1,47	2,0	5,0	0,8	2,1
50	10	127	0,90	1,05	2,0	5,0	1,0	2,2
50	12	130	0,62	0,76	2,0	partenza dal bordo (edge start)		2,4
50	15	135	0,50	0,62	2,0			2,5
50	20	137	0,25	0,45	2,0			2,6

CP 70C - 70 A

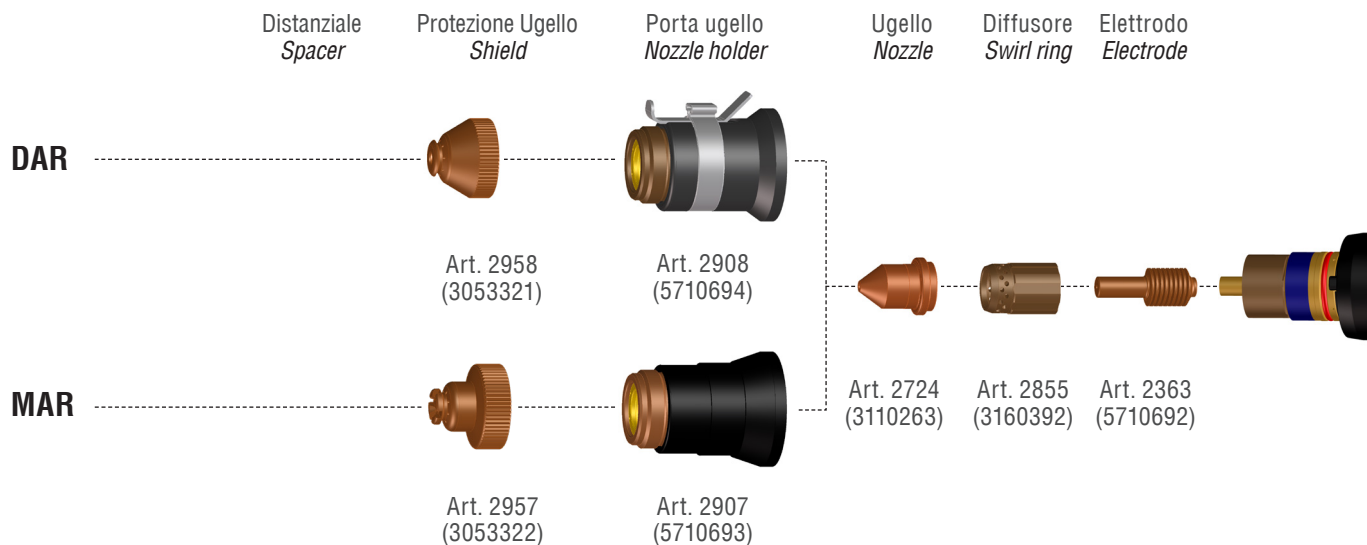

ACCIAIO DOLCE - MILD STEEL

Corrente di taglio Cutting current	Spessore Thickness	Tensione d'arco (qualità) Arc voltage (quality)	Velocità di taglio Cutting speed		Altezza di lavoro Cutting height	Altezza di sfondamento Pierce height	Ritardo di sfondamento Pierce delay	Solco di taglio (qualità) Kerf width (quality)
			Qualità Quality	Produzione Production				
(A)	(mm)	(V)	(m/min)		(mm)	(mm)	(s)	(mm)
70	4	120	4,60	5,50	2,0	4,0	0,4	1,1
70	6	125	3,00	3,50	2,0	4,0	0,6	1,2
70	8	127	2,00	2,35	2,0	4,0	0,6	1,3
70	10	128	1,40	1,65	2,0	4,0	0,7	1,5
70	12	130	1,00	1,23	2,0	4,0	0,9	1,7
70	15	134	0,60	0,80	2,0	5,0	1,1	1,8
70	20	139	0,36	0,49	2,0	partenza dal bordo (edge start)		2,0
70	25	148	0,20	0,25	2,0			2,3
70	30	152	0,10	0,15	2,0			2,4
70	35	155	0,08	0,10	2,0			3,1

ACCIAIO INOSSIDABILE - STAINLESS STEEL

70	3	118	6,00	7,00	2,0	4,0	0,2	1,5
70	4	118	4,00	4,85	2,0	4,0	0,3	1,5
70	5	119	2,55	3,33	2,0	4,0	0,4	1,6
70	6	120	1,80	2,50	2,0	5,0	0,4	1,6
70	8	124	1,10	1,55	2,0	5,0	0,4	1,7
70	10	132	0,80	1,15	2,0	5,0	0,5	1,7
70	12	136	0,60	0,85	2,0	5,0	0,5	1,9
70	15	142	0,35	0,48	2,0	partenza dal bordo (edge start)		2,0
70	20	146	0,22	0,30	2,0			2,3
70	25	148	0,10	0,18	2,0			2,5

ALLUMINIO - ALUMINIUM

70	3	117	6,50	7,75	2,0	3,0	0,2	1,5
70	4	121	4,80	5,85	2,0	3,0	0,3	1,6
70	5	123	3,50	4,25	2,0	4,0	0,4	1,7
70	6	126	2,70	3,40	2,0	4,0	0,5	1,8
70	8	127	1,80	2,18	2,0	4,0	0,7	1,9
70	10	128	1,30	1,60	2,0	5,0	1,0	2,0
70	12	131	1,00	1,20	2,0	5,0	1,1	2,1
70	15	134	0,70	0,88	2,0	partenza dal bordo (edge start)		2,1
70	20	139	0,35	0,45	2,0			2,2
70	25	143	0,13	0,24	2,0			2,3

CP 162C MAR
ACCESSORI E PARTI DI CONSUMO PER TAGLIO MANUALE
ACCESSORIES AND CONSUMABLES FOR MANUAL CUTTING

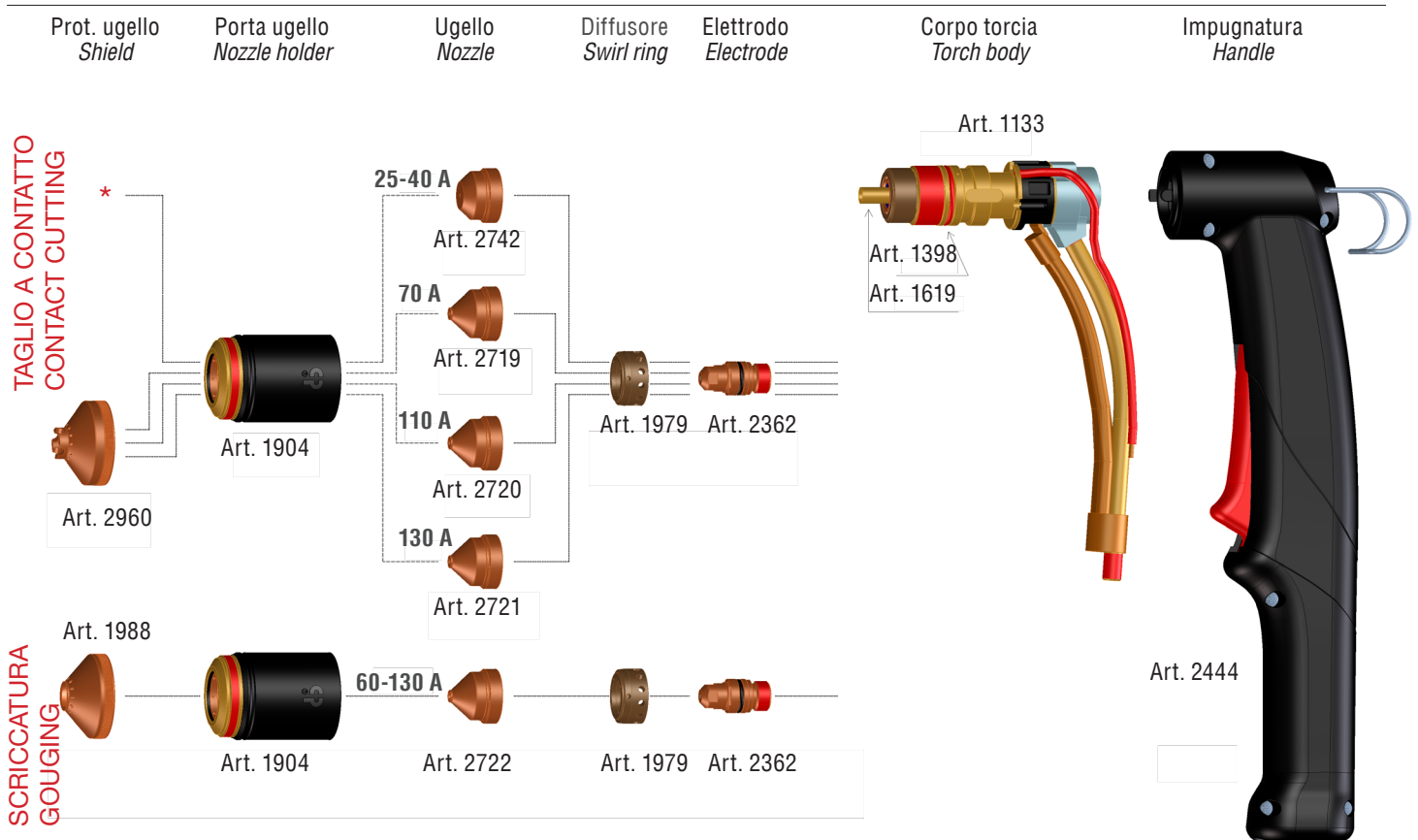

* Fino a 40 A non è previsto l'uso dello shield / The use of the shield is not envisaged up to 40 A

Capacità di scriccatura (gouging capacity) = 10.1 kg/h @ 110 A, 12.2 kg/h @ 130 A

CP 162C DAR
ACCESSORI E PARTI DI CONSUMO PER TAGLIO AUTOMATICO
ACCESSORIES AND CONSUMABLES FOR AUTOMATED CUTTING

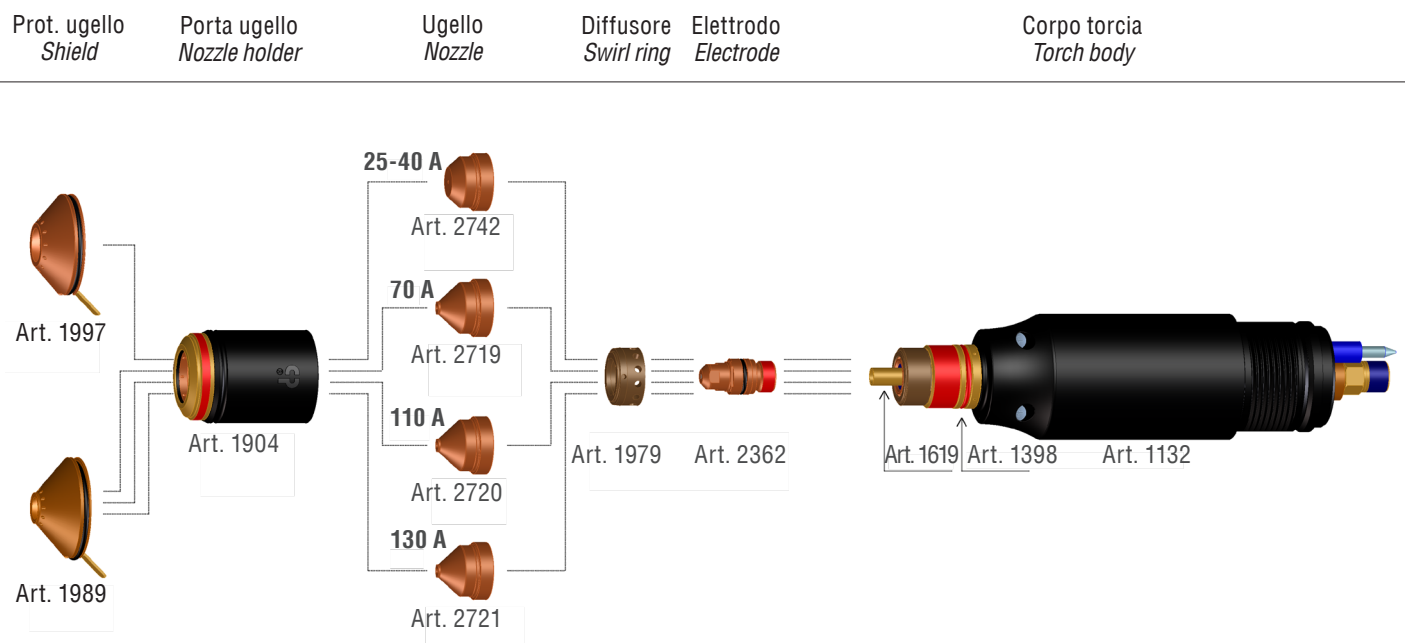

CP 162C - 25 A

Protezione Ugello
Shield

Porta ugello
Nozzle holder

Ugello
Nozzle

Diffusore
Swirl ring

Elettrodo
Electrode

DAR

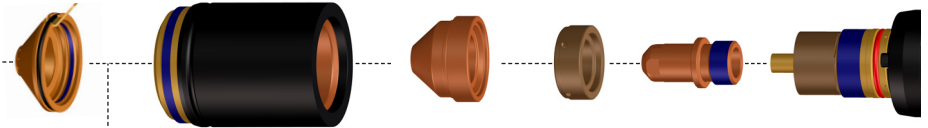

Art. 1997
(5710267)

Art. 1904
(5710681)

Art. 2742
(3110280)

Art. 1979
(3160449)

Art. 2362
(5710649)

MAR

ACCIAIO DOLCE - MILD STEEL

Corrente di taglio <i>Cutting current</i>	Spessore <i>Thickness</i>	Tensione d'arco (qualità) <i>Arc voltage (quality)</i>	Velocità di taglio <i>Cutting speed</i>		Altezza di lavoro <i>Cutting height</i>	Altezza di sfondamento <i>Pierce height</i>	Ritardo di sfondamento <i>Pierce delay</i>	Solco di taglio (qualità) <i>Kerf width (quality)</i>
			Qualità <i>Quality</i>	Produzione <i>Production</i>				
(A)	(mm)	(V)	(m/min)		(mm)	(mm)	(s)	(mm)
25	1	108	4,20	6,10	2,0	2,0	0,1	0,8
25	2	110	2,10	2,55	2,0	2,0	0,2	1,0
25	3	115	1,10	1,30	2,0	3,0	0,3	1,2
25	4	120	0,60	0,75	2,0	4,0	0,5	1,3
25	5	124	0,40	0,55	2,0	5,0	0,7	1,6
25	6	128	0,20	0,35	2,0	6,0	0,9	1,8

ACCIAIO INOSSIDABILE - STAINLESS STEEL

25	1	110	2,10	3,40	2,0	2,0	0,1	1,0
25	2	112	1,10	2,15	2,0	2,0	0,2	1,2
25	3	114	0,70	1,05	2,0	3,0	0,4	1,3
25	4	116	0,50	0,70	2,0	4,0	0,5	1,4
25	5	117	0,30	0,50	2,0	5,0	0,7	1,5
25	6	121	0,20	0,35	2,0	6,0	1,0	1,7

ALLUMINIO - ALUMINIUM

25	1	120	3,00	6,00	2,0	2,0	0,1	1,0
25	2	115	2,30	3,30	2,0	2,0	0,2	1,2
25	3	117	1,40	1,90	2,0	3,0	0,3	1,4
25	4	123	0,90	1,30	2,0	4,0	0,5	1,6
25	5	125	0,40	0,60	2,0	5,0	0,7	1,7
25	6	130	0,30	0,50	2,0	6,0	0,9	1,8

CP 162C - 40 A

Protezione Ugello
Shield

Porta ugello
Nozzle holder

Ugello
Nozzle

Diffusore
Swirl ring

Elettrodo
Electrode

DAR

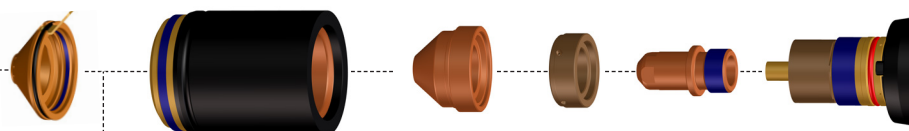

Art. 1997
(5710267)

Art. 1904
(5710681)

Art. 2742
(3110280)

Art. 1979
(3160449)

Art. 2362
(5710649)

MAR

ACCIAIO DOLCE - MILD STEEL

Corrente di taglio <i>Cutting current</i>	Spessore <i>Thickness</i>	Tensione d'arco (qualità) <i>Arc voltage (quality)</i>	Velocità di taglio <i>Cutting speed</i>		Altezza di lavoro <i>Cutting height</i>	Altezza di sfondamento <i>Pierce height</i>	Ritardo di sfondamento <i>Pierce delay</i>	Solco di taglio (qualità) <i>Kerf width (quality)</i>
			Qualità <i>Quality</i>	Produzione <i>Production</i>				
(A)	(mm)	(V)	(m/min)		(mm)	(mm)	(s)	(mm)
40	1	87	8,00	10,00	1,5	3,0	0,1	0,6
40	2	92	5,60	6,60	1,5	3,0	0,2	0,9
40	3	98	3,30	4,00	1,5	3,0	0,3	1,2
40	4	100	2,00	2,35	1,5	4,0	0,4	1,4
40	5	101	1,50	2,00	1,5	5,0	0,4	1,5
40	6	106	1,00	1,50	1,5	5,0	0,5	1,7

ACCIAIO INOSSIDABILE - STAINLESS STEEL

40	1	92	8,00	10,00	1,5	3,0	0,1	1,4
40	2	96	4,80	5,50	1,5	4,0	0,3	1,6
40	3	98	2,80	3,40	1,5	4,0	0,4	1,7
40	4	99	2,00	2,30	1,5	4,0	0,5	1,9
40	5	101	1,30	1,80	1,5	5,0	0,5	2,0
40	6	105	0,70	0,99	1,5	5,0	0,6	2,1

ALLUMINIO - ALUMINIUM

40	1	100	8,10	10,00	1,5	3,0	0,2	1,4
40	2	105	6,00	7,00	1,5	4,0	0,3	1,5
40	3	106	2,70	3,70	1,5	4,0	0,4	1,7
40	4	108	1,90	2,75	1,5	4,0	0,5	1,8
40	5	110	1,50	2,20	1,5	4,0	0,5	1,9
40	6	112	1,10	1,70	1,5	5,0	0,5	2,0

CP 162C - 70 A

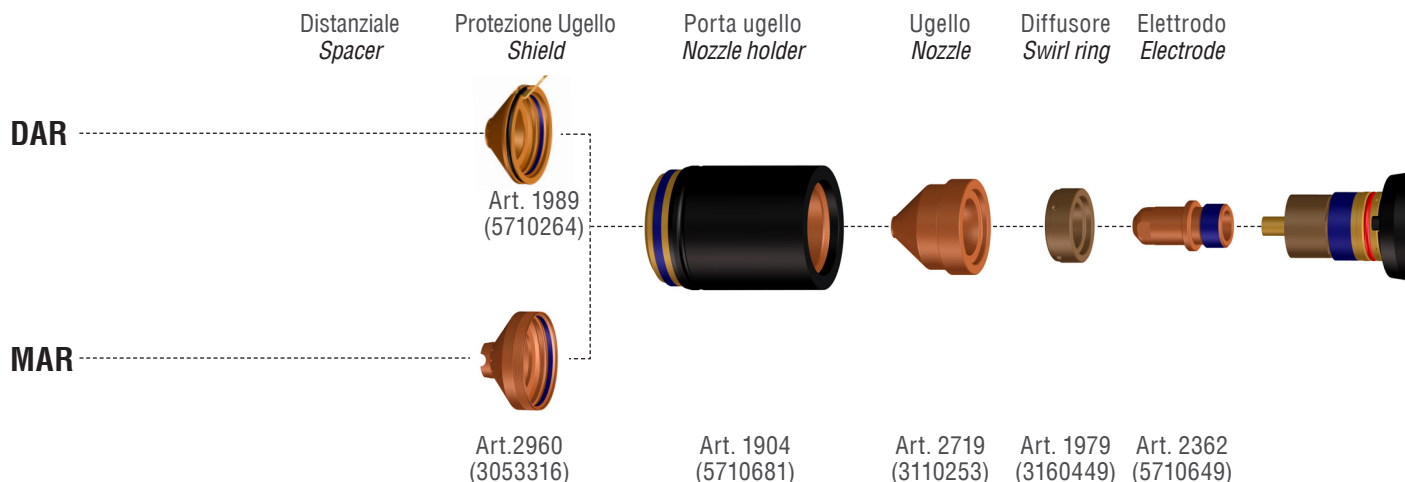

ACCIAIO DOLCE - MILD STEEL

Corrente di taglio Cutting current	Spessore Thickness	Tensione d'arco (qualità) Arc voltage (quality)	Velocità di taglio Cutting speed		Altezza di lavoro Cutting height	Altezza di sfondamento Pierce height	Ritardo di sfondamento Pierce delay	Solco di taglio (qualità) Kerf width (quality)
			Qualità Quality	Produzione Production				
(A)	(mm)	(V)	(m/min)		(mm)	(mm)	(s)	(mm)
70	3	120	6,00	6,45	3,0	5,0	0,3	1,4
70	6	124	3,30	3,60	3,0	7,0	0,5	1,7
70	8	126	1,80	2,00	3,0	7,0	0,5	1,9
70	10	130	1,20	1,31	3,0	7,0	0,6	2,0
70	12	133	1,00	1,10	3,0	7,0	0,7	2,1
70	15	136	0,70	0,80	3,0	8,0	1,0	2,2
70	20	142	0,35	0,46	3,0	partenza dal bordo (edge start)		2,3
70	25	151	0,18	0,27	3,0			2,6
70	30	161	0,09	0,15	3,0			3,0
70	35	182	0,04	0,10	3,0			3,5

ACCIAIO INOSSIDABILE - STAINLESS STEEL

70	3	125	6,50	7,35	3,0	5,0	0,2	1,7
70	4	126	4,60	5,25	3,0	5,0	0,3	1,9
70	5	127	3,00	3,40	3,0	6,0	0,4	2,0
70	6	128	2,00	2,35	3,0	6,0	0,4	2,1
70	8	134	1,20	1,45	3,0	6,0	0,4	2,3
70	10	140	0,90	1,05	3,0	7,0	0,5	2,5
70	12	145	0,65	0,78	3,0	7,0	0,5	2,6
70	15	147	0,40	0,49	3,0	partenza dal bordo (edge start)		2,8
70	20	148	0,25	0,32	3,0			3,1
70	25	149	0,15	0,22	3,0			3,4
70	30	150	0,08	0,13	3,0			3,6

ALLUMINIO - ALUMINIUM

70	3	121	7,00	8,25	3,0	5,0	0,2	1,5
70	4	128	5,00	6,50	3,0	5,0	0,3	1,6
70	6	136	3,00	4,00	3,0	6,0	0,4	1,7
70	8	142	2,00	2,50	3,0	6,0	0,7	1,9
70	10	146	1,40	1,70	3,0	7,0	1,0	2,1
70	12	148	1,10	1,30	3,0	7,0	1,1	2,3
70	15	150	0,82	0,98	3,0	partenza dal bordo (edge start)		2,5
70	20	156	0,40	0,50	3,0			2,7
70	25	163	0,18	0,29	3,0			3,0
70	30	170	0,09	0,20	3,0			3,4

CP 162C - 110 A

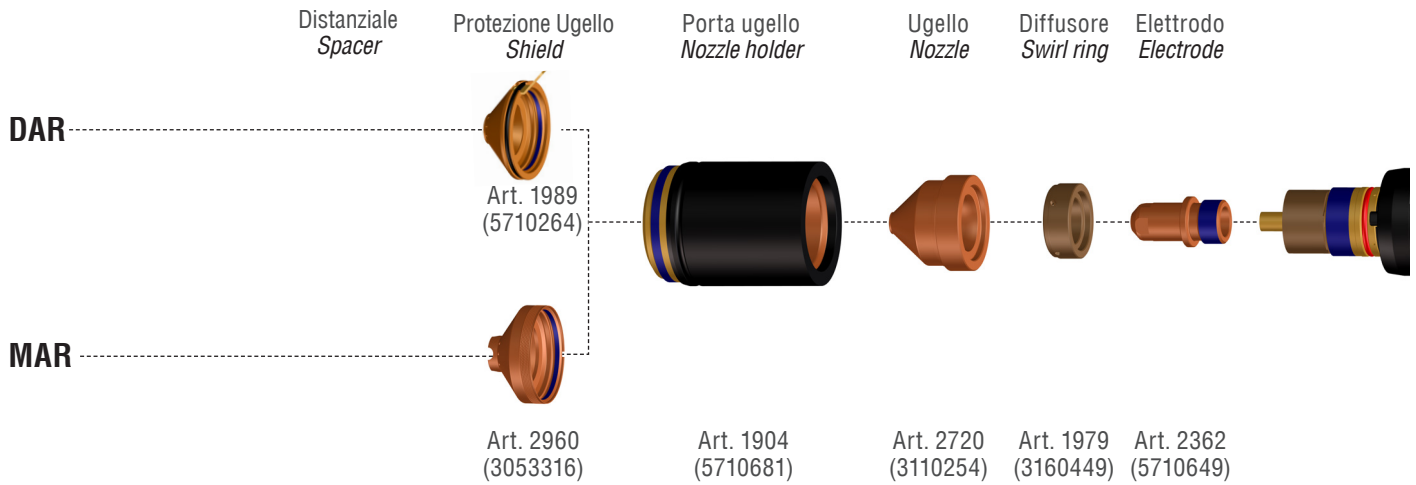

ACCIAIO DOLCE - MILD STEEL

Corrente di taglio Cutting current	Spessore Thickness	Tensione d'arco (qualità) Arc voltage (quality)	Velocità di taglio Cutting speed		Altezza di lavoro Cutting height	Altezza di sfondamento Pierce height	Ritardo di sfondamento Pierce delay	Solco di taglio (qualità) Kerf width (quality)
			Qualità Quality	Produzione Production				
(A)	(mm)	(V)	(m/min)		(mm)	(mm)	(s)	(mm)
110	3	119	7,00	8,05	3,0	4,0	0,2	1,6
110	6	123	4,45	5,03	3,0	7,0	0,5	1,8
110	8	125	3,00	3,30	3,0	7,0	0,6	2,0
110	10	127	2,00	2,20	3,0	7,0	0,7	2,1
110	12	128	1,60	1,75	3,0	7,0	0,8	2,3
110	15	129	1,20	1,30	3,0	7,0	0,9	2,4
110	20	139	0,75	0,88	5,0	8,0	1,2	2,6
110	25	145	0,60	0,68	5,0	partenza dal bordo (edge start)		2,8
110	30	150	0,40	0,49	5,0		3,0	
110	35	155	0,26	0,34	5,0		3,2	
110	40	163	0,18	0,23	5,0		3,4	
110	45	175	0,11	0,16	5,0		3,8	
110	50	187	0,05	0,10	5,0		4,2	

CP 162C - 110 A

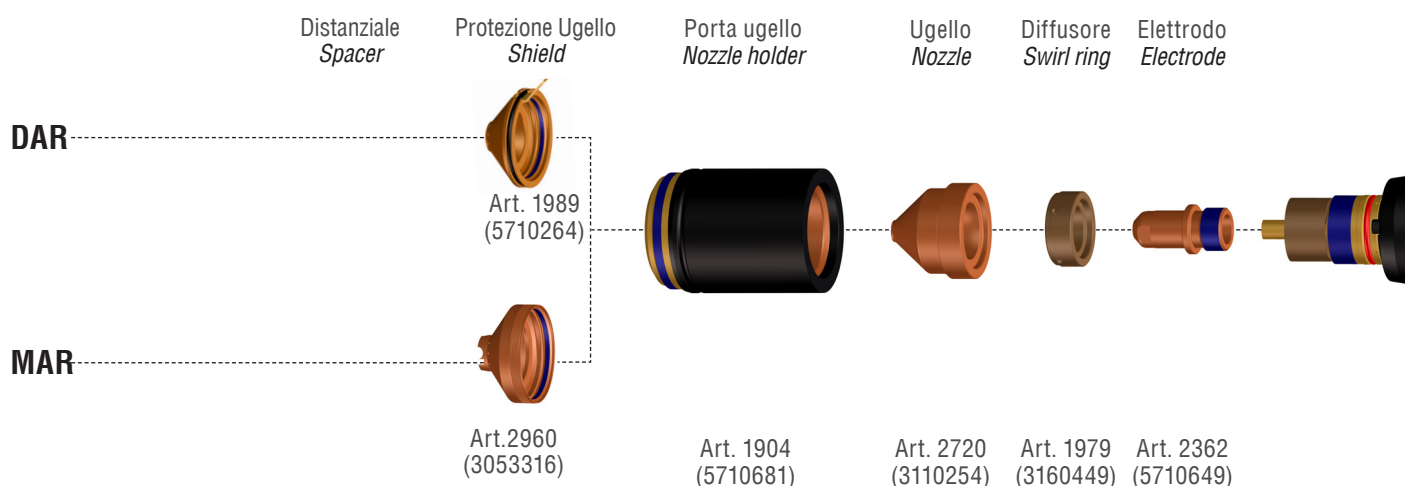

ACCIAIO INOSSIDABILE - STAINLESS STEEL

Corrente di taglio <i>Cutting current</i>	Spessore <i>Thickness</i>	Tensione d'arco (qualità) <i>Arc voltage</i> (quality)	Velocità di taglio <i>Cutting speed</i>		Altezza di lavoro <i>Cutting height</i>	Altezza di sfondamento <i>Pierce height</i>	Ritardo di sfondamento <i>Pierce delay</i>	Solco di taglio (qualità) <i>Kerf width</i> (quality)
(A)	(mm)	(V)	(m/min)		(mm)	(mm)	(s)	(mm)
110	4	122	7,20	8,35	3,0	4,0	0,3	1,9
110	5	123	5,40	6,10	3,0	4,0	0,4	2,1
110	6	124	4,40	4,95	3,0	5,0	0,5	2,2
110	8	127	3,00	3,45	3,0	5,0	0,5	2,3
110	10	130	2,00	2,35	3,0	6,0	0,6	2,5
110	12	132	1,25	1,58	3,0	6,0	0,7	2,6
110	15	136	0,80	1,05	3,0	7,0	1,0	2,8
110	20	143	0,64	0,81	5,0	partenza dal bordo (edge start)	3,1	
110	25	145	0,45	0,56	5,0		3,2	
110	30	150	0,30	0,39	5,0		3,4	
110	35	158	0,19	0,28	5,0		3,9	
110	40	165	0,10	0,20	5,0		4,5	

ALLUMINIO - ALUMINIUM

110	4	129	8,50	9,00	3,0	3,0	0,3	1,8
110	5	132	7,20	7,70	3,0	4,0	0,3	1,9
110	6	135	6,10	6,55	3,0	5,0	0,4	2,0
110	8	140	3,90	4,50	3,0	5,0	0,5	2,2
110	10	144	2,80	3,05	3,0	6,0	0,6	2,4
110	12	146	2,10	2,40	3,0	7,0	0,7	2,7
110	15	148	1,45	1,83	3,0	7,0	1,0	3,1
110	20	155	0,90	1,15	5,0	partenza dal bordo (edge start)	3,4	
110	25	163	0,62	0,81	5,0		3,6	
110	30	173	0,50	0,69	5,0		3,8	
110	35	177	0,32	0,47	5,0		4,1	
110	40	180	0,22	0,33	5,0		4,4	

CP 162C - 130 A

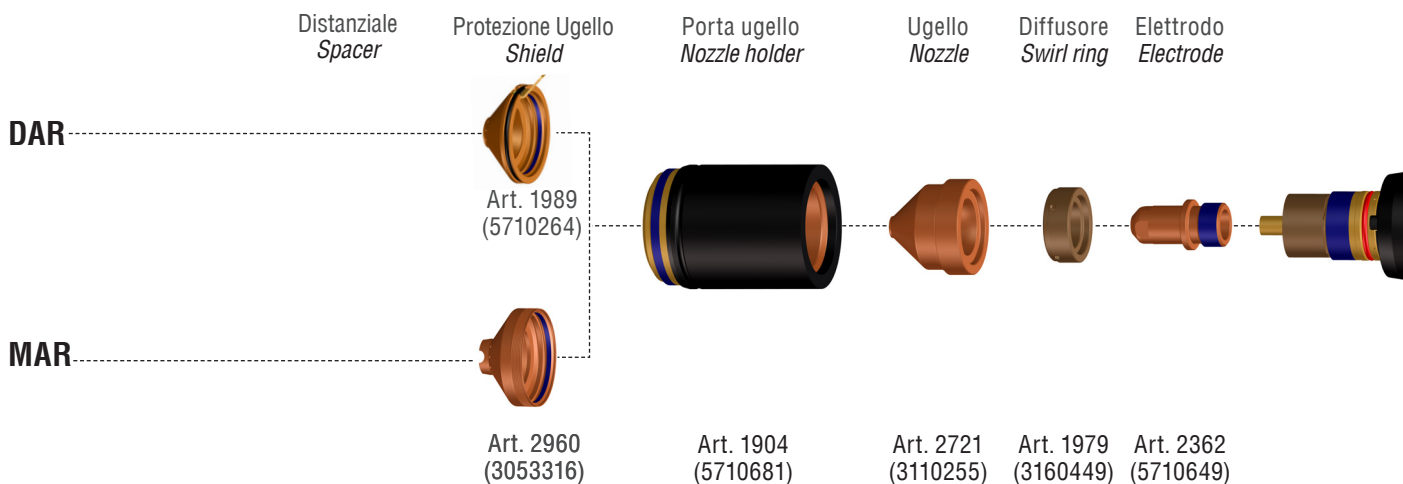

ACCIAIO DOLCE - MILD STEEL

Corrente di taglio <i>Cutting current</i>	Spessore <i>Thickness</i>	Tensione d'arco (qualità) <i>Arc voltage</i> (quality)	Velocità di taglio <i>Cutting speed</i>		Altezza di lavoro <i>Cutting height</i>	Altezza di sfondamento <i>Pierce height</i>	Ritardo di sfondamento <i>Pierce delay</i>	Solco di taglio (qualità) <i>Kerf width</i> (quality)
			Qualità <i>Quality</i>	Produzione <i>Production</i>				
(A)	(mm)	(V)	(m/min)		(mm)	(mm)	(s)	(mm)
130	3	119	8,00	8,75	3,0	4,0	0,2	1,7
130	6	121	5,10	5,45	3,0	7,0	0,4	1,9
130	8	122	3,60	3,80	3,0	7,0	0,5	2,0
130	10	124	2,80	3,05	3,0	7,0	0,6	2,2
130	12	126	2,20	2,50	3,0	7,0	0,7	2,3
130	15	127	1,60	1,76	3,0	7,0	0,8	2,5
130	20	137	0,90	1,10	5,0	8,0	1,0	2,7
130	25	142	0,70	0,80	5,0	11,0	3,5	2,9
130	30	149	0,46	0,60	5,0	Partenza dal bordo (edge start)		3,1
130	35	153	0,34	0,43	5,0			3,3
130	40	158	0,24	0,29	5,0			3,4
130	45	166	0,17	0,23	5,0			3,5
130	50	174	0,14	0,19	5,0			3,6
130	60	190	0,05	0,08	5,0			3,7

CP 162C - 130 A

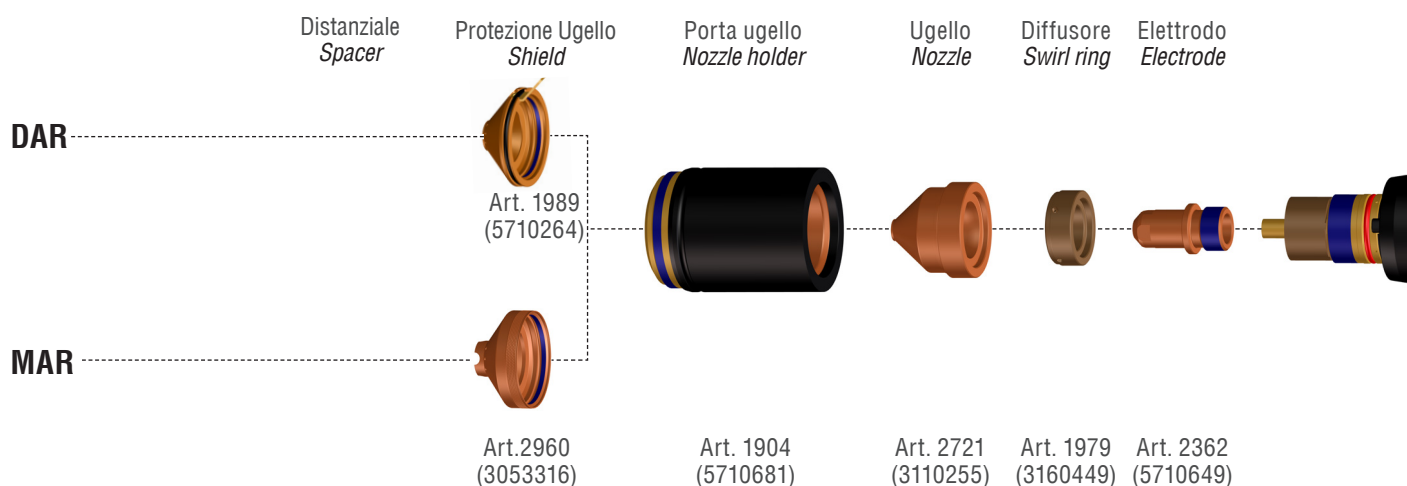

ACCIAIO INOSSIDABILE - STAINLESS STEEL

Corrente di taglio Cutting current	Spessore Thickness	Tensione d'arco (qualità) Arc voltage (quality)	Velocità di taglio Cutting speed		Altezza di lavoro Cutting height	Altezza di sfondamento Pierce height	Ritardo di sfondamento Pierce delay	Solco di taglio (qualità) Kerf width (quality)
			Qualità Quality	Produzione Production				
(A)	(mm)	(V)	(m/min)		(mm)	(mm)	(s)	(mm)
130	5	122	6,50	7,30	3,0	6,0	0,4	1,8
130	6	128	5,60	6,30	3,0	6,0	0,5	2,0
130	8	128	3,90	4,50	3,0	7,0	0,6	2,3
130	10	129	2,40	2,85	3,0	7,0	0,8	2,6
130	12	132	1,80	2,15	3,0	7,0	0,9	2,7
130	15	135	1,20	1,50	3,0	7,0	1,2	2,8
130	20	144	0,60	0,78	5,0	11,0	2,5	3,0
130	25	147	0,45	0,58	5,0	Partenza dal bordo (edge start)	3,1	
130	30	150	0,40	0,50	5,0		3,2	
130	35	155	0,32	0,40	5,0		3,6	
130	40	159	0,24	0,31	5,0		4,1	
130	50	165	0,08	0,14	5,0		5,0	

ALLUMINIO - ALUMINIUM

130	5	126	6,00	7,00	3,0	6,0	0,2	1,9
130	6	128	4,60	5,30	3,0	6,0	0,4	2,1
130	8	131	3,40	3,85	3,0	7,0	0,5	2,5
130	10	133	2,60	2,95	3,0	7,0	0,6	3,3
130	12	136	2,05	2,43	3,0	8,0	0,8	3,4
130	15	142	1,60	1,95	3,0	9,0	1,0	3,5
130	20	153	1,15	1,38	5,0	11,0	2,0	3,6
130	25	157	0,82	1,01	5,0	Partenza dal bordo (edge start)	3,9	
130	30	162	0,66	0,78	5,0		4,1	
130	35	168	0,48	0,61	5,0		4,4	
130	40	171	0,36	0,48	5,0		4,7	
130	50	182	0,11	0,22	5,0		4,8	



CEBORA S.p.A - Via Andrea Costa, 24 - 40057 Cadriano di Granarolo - BOLOGNA - Italy
Tel. +39.051.765.000 - Fax. +39.051.765.222
www.cebora.it - e-mail: cebora@cebora.it